

Eine für alles

Software für den individuellen Möbelbau

Speziell für den handwerklich orientierten Betrieb:

Von Konstruktion bis Stückliste - DaVinci liefert überzeugende Präsentationen und Konstruktionsdaten für den individuellen Möbelbau.

Diese Lösung ist für Sie geeignet, wenn Sie schnell und einfach präsentieren wollen. Sie brauchen eine andere Lösung? Fragen Sie uns, die haben wir sicher auch.

Überzeugen Sie sich selbst – PinnCalc - das passt!



- ✓ Möbelbau
- ✓ Ladenbau
- ✓ Innenausbau
- ✓ Tischlerei
- ✓ Schreinerei
- ✓ Möbelhandel
- ✓ Bauelementehandel
- ✓ Fenster- und Türenbau

PinnCalc GmbH
Norderstraße 8
24340 Eckernförde

Tel. 0 43 51 / 75 05 - 40
Fax. 0 43 51 / 75 05 - 75

E-mail: Info@PinnCalc.de
Web: www.PinnCalc.de

Konstruieren

Konstruktion für den Innenausbau

Ob Küche, Kleiderschrank oder Dachschrägenmöbel die Schnellkonstruktion führt Sie einfach zum Ergebnis. Maß angeben, Material festlegen und schon ist die Konstruktion fertig.

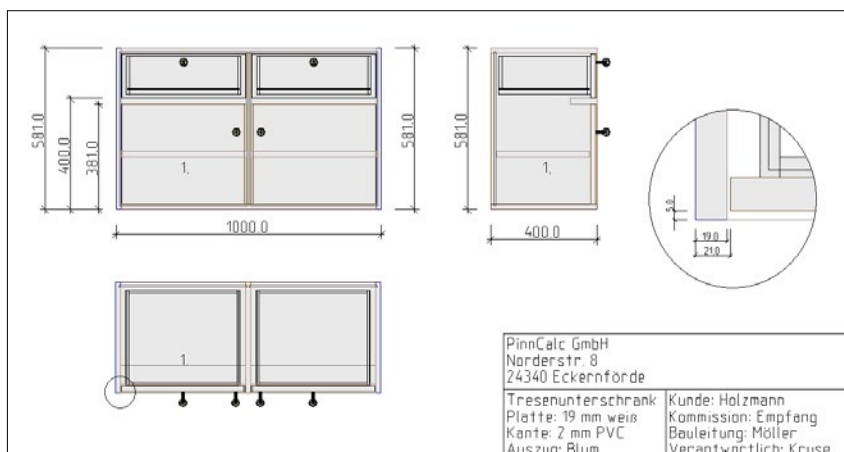
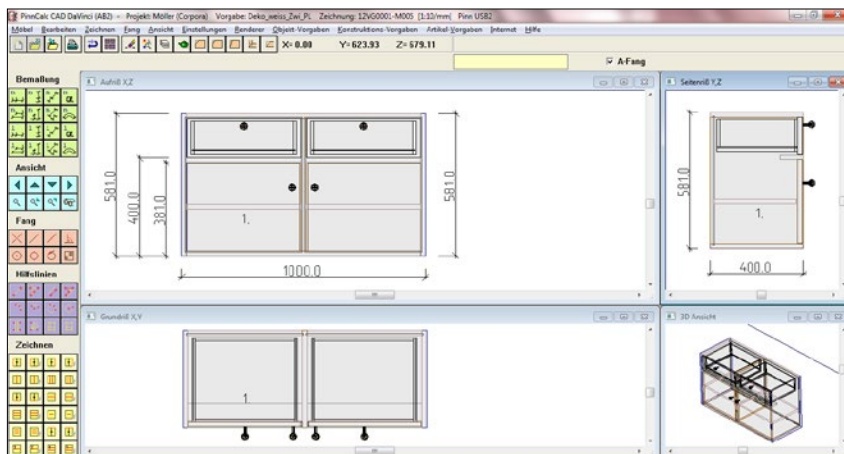

- ✓ Schnellkonstruktion für
- ✓ Küchen
- ✓ Wohnmöbel
- ✓ Büromöbel
- ✓ Praxismöbel
- ✓ Systemmöbel
- ✓ gerade und schräg
- ✓ Schnell und einfach zur Zeichnung

- ✓ Automatische Positionierung von
- ✓ Platten, Kanten, Oberflächen,
- ✓ Verbindern, Bändern, Griffen
- ✓ nach Ihren Vorgaben
- ✓ So passt das für Ihre Fertigung.

- ✓ Zeichnungen für die Werkstatt
- ✓ Dreitafelprojektion
- ✓ Detailausschnitte
- ✓ vollständige Bemaßung
- ✓ Für exaktes Arbeiten.

Konstruieren

Konstruktion für den Innenausbau

Für ganz individuelle Planungen nutzen Sie die freie Konstruktion. Gestalten Sie exakt nach den Wünschen Ihrer Kunden und glänzen Sie mit Ihrer fachlichen und gestalterischen Kompetenz.

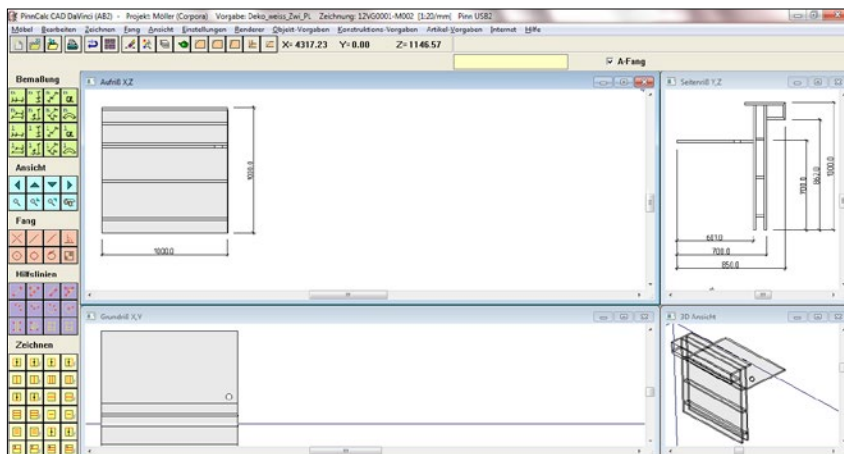

- ✓ Individualkonstruktion für
- ✓ Theken, Tresen, Eckbänke
- ✓ Tische, Betten, Schränke
- ✓ Wand- und Deckenverkleidungen
- ✓ in Platten- und Massivbauweise
- ✓ Für die lukrativen Aufträge.



- ✓ Zeichenbefehle für den Möbelbau
- ✓ Seiten, Mittelseiten
- ✓ Boden, Deckel, Traverse
- ✓ Türblende, Schubkasten
- ✓ Sockel, Rückwand
- ✓ Leiste, Massivholz
- ✓ Sie zeichnen, was Sie fertigen.

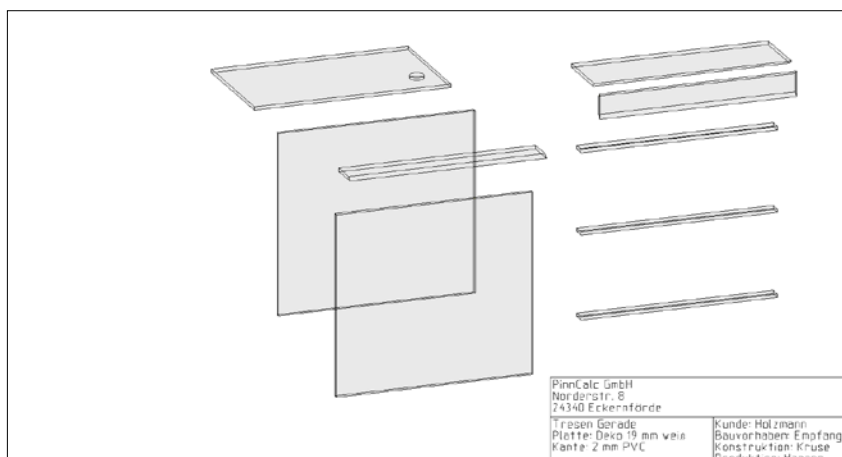

- ✓ Zeigen Sie, was Sie können
- ✓ Ausschnitte, Taschen
- ✓ Runden, Fasen, Ausklinken
- ✓ Gehrungen, Schmiegen
- ✓ Freiform- und gebogene Platten
- ✓ Rahmenkonstruktionen
- ✓ So individuell wie Ihre Kunden.

Präsentieren

Skribble bis Fotorealismus

Ob Strichzeichnung, künstlerische Freihandkoloration oder perfektes Abbild der Realität - die Visualisierung hilft dem Kunden, sich für Sie zu entscheiden.

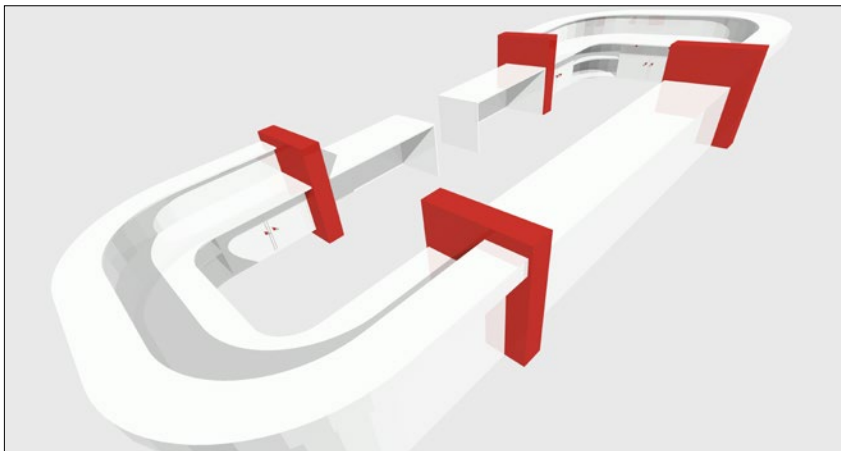
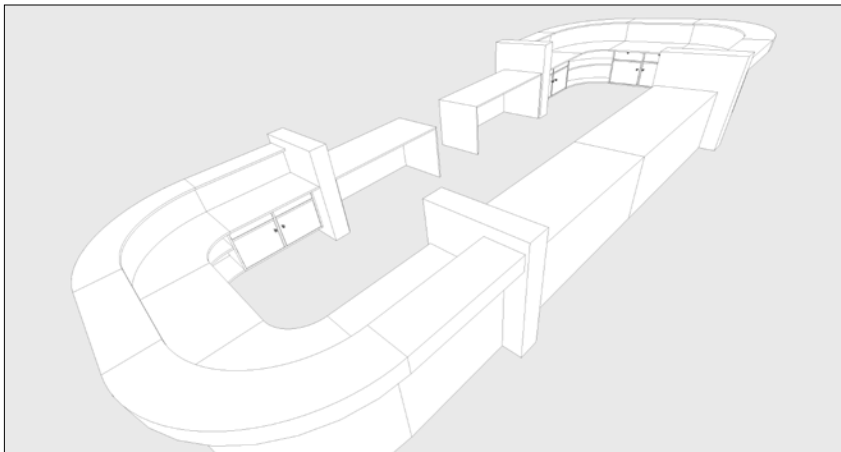

- ✓ Beliebig präsentieren
- ✓ nach Ihren Vorstellungen
- ✓ skizziert
- ✓ koloriert
- ✓ fotorealistisch
- ✓ Für den sicheren Auftrag.

Präsentieren

Möbelplanung

Planen Sie einfach einzelne Möbel oder gestalten Sie ganze Wohnsituationen. Unterstützen Sie das Vorstellungsvermögen Ihres Kunden für schnellere Entscheidungen.

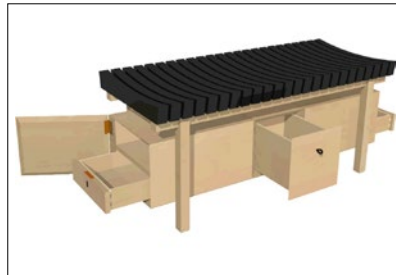
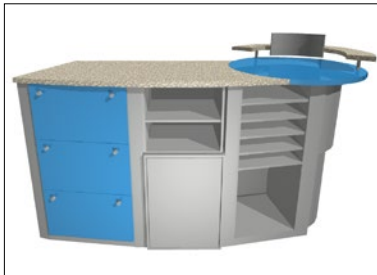
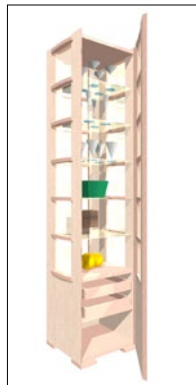

- ✓ Realistisch präsentieren mit
- ✓ Licht und Schatten
- ✓ Transparenz und Spiegelung
- ✓ Beliebigen Oberflächen
- ✓ Allen RAL-Farben
- ✓ Von matt bis Hochglanz
- ✓ Leichter zum Auftrag.

Präsentieren

Ausstellungsraum

Bilden Sie ganze Laden- oder Inneneinrichtungen inklusive Accessoires vollständig ab. Präsentieren Sie Ihre Entwürfe digital und Sie führen Ihren Kunden durch seine neuen Räume.

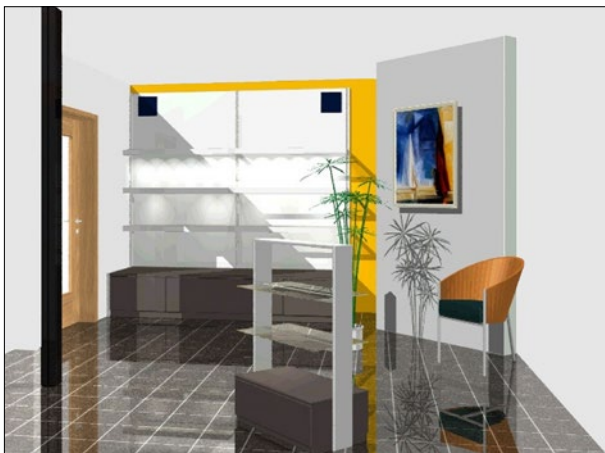

- ✓ Umfangreiche Bibliotheken
- ✓ Beliebig erweiterbar
- ✓ DXF- und DWG-Schnittstelle
- ✓ Import von Logi und Bildern
- ✓ Erstellung eigener Oberflächen
- ✓ Für optimale Präsentationen.

Service

Hotline - 7 Tage in der Woche

Täglich von 7.00 bis 19.00 Uhr, auch am Wochenende, sind wir für Sie da. Unsere Techniker sind gelernte Tischler und Schreiner und kennen sich in der Software und in Ihrem Handwerk aus.



- ✓ Sieben Tage die Woche
- ✓ von 07.00 bis 19.00 Uhr
- ✓ Gebührenfrei anrufen
- ✓ Damit Sie arbeiten können.

Schulung - so oft Sie wollen

Zweitägige Seminare sorgen dafür, dass Sie schnell mit der Software arbeiten können. Zu speziellen Themen gibt es zahlreiche Seminare im Internet.



- ✓ Schulung, so oft Sie wollen
- ✓ an drei Schulungsstandorten
- ✓ und für jeden ein eigener PC
- ✓ Für einen schnellen Start.

Stets aktuelle Software

Unsere speziell auf Sie zugeschnittene Software erweitern wir ständig. Alle Neuerungen erhalten Sie als Update einfach und schnell per Internet oder auf DVD.



- ✓ Updates und Upgrades
- ✓ per Post und per Internet
- ✓ inkl. Installationservice
- ✓ Damit Sie sofort profitieren.